

Type 6021 / 6022 6023 / 6024

Proportionalventile
mit Ansteuerelektronik
Proportional valves
with drive electronics
Soupapes proportionnelles
avec électronique de commande
Válvula proporcional
con electrónica de mando

**Voltage 12V or 24V
UL / UR valid with
class 2 power supply only**

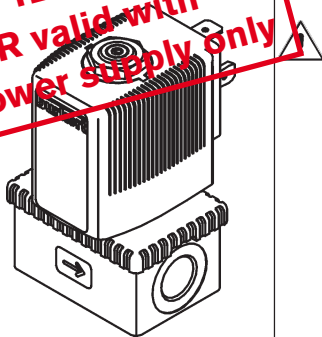

bürkert
Fluid Control Systems

Sicherheit

(D)

Bestimmungsgemäße Verwendung

 Bitte beachten Sie die Hinweise dieser Betriebsanleitung sowie die Einsatzbedingungen und zulässigen Daten gemäß Datenblatt Typ 6021/6022/6023/6024, damit das Gerät einwandfrei funktioniert und lange einsatzfähig bleibt. Bei Nichtbeachtung dieser Hinweise sowie bei unzulässigen Eingriffen in das Gerät entfällt jegliche Haftung unsererseits, ebenso erlischt die Garantie auf Geräte u. Zubehörteile! Das Gerät dient ausschließlich als direktwirkendes Durchgangsventil für die lt. Datenblatt zulässigen Medien. Eine andere oder darüber hinausgehende Benutzung gilt als **nicht bestimmungsgemäß**. Für hieraus resultierende Schäden haftet Bürkert nicht. Das Risiko trägt allein der Anwender.

ACHTUNG!

- Halten Sie sich bei Einsatzplanung und Betrieb des Gerätes an die einschlägigen allgemein anerkannten sicherheitstechnischen Regeln.
- Treffen Sie geeignete Maßnahmen, um unbeabsichtigtes Betätigen oder unzulässige Beeinträchtigungen auszuschließen.
- Beachten Sie, daß in Systemen, die unter Druck stehen, Leitungen und Ventile nicht gelöst werden dürfen. Schalten Sie vor Eingriffen in das System in jedem Fall die Spannung ab!
- Achten Sie auf den einwandfreien Sitz der Dichtung beim Verschrauben der Spule mit der Gerätesteckdose.

WARNING!

- Verletzungsgefahr! Bei Dauerbetrieb kann die Spule sehr heiß werden.

MAN 1000010025 ML Version: J Status: RL (released / freigegeben) printed: 08.09.2010

Safety

(GB)

Proper Usage

 To ensure the proper function of the device and promote long service life, you must comply with the information in these Operating Instructions and the application conditions and specifications provided in the Type 6021/6022/6023/6024 Data Sheet. Usage of the device in a manner that is contrary to these Operating Instructions or the application conditions and specifications provided in the Type 6021/6022/6023/6024 Data Sheet is improper and will void your warranty. This device serves exclusively as a direct-acting flow valve for the media stated to be permissible on the data sheet. Any other use is considered improper use. **Bürkert will not be responsible for any improper use of the device.**



ATTENTION!

- Be sure to observe generally accepted safety rules when planning, installing and using this device. For example, take suitable measures to prevent unintentional operations of the device.
- Do not impair the operation of the device.
- Do not attempt to detach or unscrew any lines or valves in the system that are under pressure, and always be sure to switch off the voltage supply before working on the system.
- When attaching the coil to the plug socket, be sure the seal is properly seated.

WARNING!

- Do not touch the coil during use as it becomes very hot.

Utilisation conforme aux prescriptions

 Afin que l'appareil puisse fonctionner parfaitement et pendant longtemps, veuillez observer les instructions contenues dans cette notice d'utilisation ainsi que les conditions d'utilisation et les données admissibles mentionnées dans la fiche technique du type 6021/6022/6023/6024. En cas d'inobservation de ces instructions et d'interventions non autorisées dans l'appareil, nous déclinons toute responsabilité et la garantie couvrant l'appareil et les accessoires s'éteint! L'appareil sert uniquement de vanne droite à action directe pour les fluides admis selon la fiche technique. Une autre utilisation ou une utilisation excédant ce contexte sera considérée comme **non conforme aux prescriptions**. Pour les dommages qui en résulteraient, le fabricant/fournisseur décline toute responsabilité. L'utilisateur seul en assume le risque.



ATTENTION!

- Pour la planification de l'utilisation et l'exploitation de l'appareil, veuillez vous en tenir aux règles applicables et généralement reconnues en matière de technique de sécurité.
- Prenez les mesures nécessaires pour exclure tout actionnement involontaire ou des altérations inadmissibles.
- Notez qu'il n'est pas permis de desserrer des conduites ou des vannes se trouvant sous pression dans des systèmes! Avant d'intervenir dans le système, coupez l'alimentation électrique dans tous les cas!
- Veillez à ce que le joint repose parfaitement lorsque vous visserez la bobine avec le connecteur.

AVERTISSEMENT!

- Risque de blessure! En cas de fonctionnement permanent, la bobine peut devenir très chaude.

Utilización con arreglo a las disposiciones

 Se ruega observar las indicaciones contenidas en este Manual de instrucciones así como las condiciones de uso y datos admisibles con arreglo a la hoja de servicio Tipo 6021/6022/6023/6024, de modo que el aparato funcione impecablemente y permanentemente durante largo tiempo apto para el empleo. La inobservancia de estas indicaciones así como las intervenciones inadmisibles en el aparato suponen la declinación por nuestra parte de toda clase de responsabilidad, además de la extinción de la garantía de los aparatos y de las piezas de los accesorios. El aparato sirve exclusivamente como válvula de paso de eficacia directa para los medios autorizados según la hoja de datos. Cualquier otra utilización que vaya más allá **no será conforme a las disposiciones**. El fabricante / suministrador no es responsable de los daños que de ello pudieran resultar. El riesgo corresponde únicamente al usuario.



¡ATENCIÓN!

- Para la planificación y operación del aparato atenerse a las correspondientes reglas generales y reconocidas de la técnica de seguridad.
- Tomar las medidas apropiadas para excluir accionamientos no intencionados o perjuicios inadmisibles;
- Prestar atención a que en el caso de sistemas que se encuentren bajo presión no deben desconectarse conducciones y válvulas. Antes de proceder a intervenciones en el sistema desconectar siempre la tensión.
- Prestar atención al asiento impecable de la empaquetadura al atornillar la válvula con la caja de enchufe para aparatos eléctricos.

¡AVISO!

¡Peligro de lesiones! En estado de operación continua la bobina puede ponerse muy caliente.

Safety / Sécurité / Seguridad

- ① Spannungsfreie Montage / Voltage-free assembly
Montage sans tension / Montaje libre de tensión

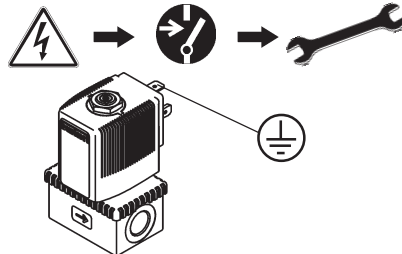

- ② Elektrischer Anschluß / Electrical connection
Raccordement électrique / Conexión eléctrica

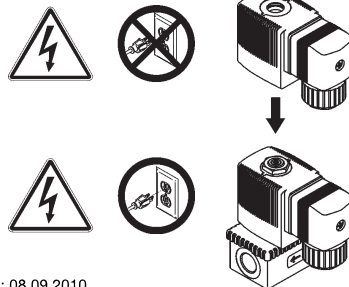

Safety / Sécurité / Seguridad

③ Fluidischer Anschluß / Fluid connection
Raccordement fluïdique / Conexi3n fluïdica

! 0 bar, psi, kPa

Durchflußrichtung
Direction flow
Sens d'écoulement
Sentido de paso

④ Stromwerte I_1 und I_2 für Öffnungsbeginn und max. Durchfluß (vgl. Bedienungsanleitung Typ 1094)
Current values I_1 and I_2 for start of opening and max. flow rate (cf. Operating instructions for type 1094)
Valeurs de courant I_1 et I_2 pour le début d'ouverture et le débit max. (cf. notice de service type 1094)
Valores de corriente I_1 y I_2 para comienzo de apertura y paso max. (compárense Instrucciones de uso tipo 1094)

Öffnungsbeginn / Start of opening / Début d'ouverture / Comienzo de apertura:

Strom vermindert sich mit steigendem Vordruck
Current decreases with increasing admission pressure
Courant diminue avec pression d'admission montante
La corriente se reduce con presión previa ascendente

Max. Durchfluß / Max. flow rate / Débit max. / Flujo máximo:

Strom vermindert sich mit steigender Druckdifferenz über das Ventil
Current decreases with increasing pressure difference over the valve
Courant diminue avec différence de pression montante sur la soupape
La corriente se reduce con diferencia de presión ascendente sobre la válvula

Technical Data

Temperatur / Temperature
Umgebung/ Surroundings

Gehäuse/Housing
Messing/brass

Dichtwerkstoff
Sealing material
FKM

Temp.
Medium
-10 .. +90 °C

Nennweite/Nominal size

Wirkungsweise
Circuit function

Temp./ Type

Beispiel
Example

6023 A 6,0 FKM MS
0 - 2 bar
24V DC 15W
450000Y CE
W14UN

max. 55°C

Temp. fluïde/medio
-10 .. +90 °C

Dimension nominale
Anchura nominal

Fonctionnement
Funcionamiento

Type/Tipo

Exemple
Ejemplo

6023 A 6,0 FKM MS
0 - 2 bar
24V DC 15W
450000Y CE
W14UN

Bestell-Nr. / Id. No.

Spannung (±10%) - Leistung
Voltage (±10%) - Power

Druckbereich/Pressure range

Technische Änderungen vorbehalten
We reserve the right to make technical changes without notice

Caractéristiques techniques / Datos técnicos

Température d'ambiante
Temperatura de ambiente

Boîtier/Caja
Laiton/Lat3n

Matériau d'étanchéité/
Material de estanqueidad
FKM

Temp.
fluïde/medio
-10 .. +90 °C

Dimension nominale
Anchura nominal

Fonctionnement
Funcionamiento

Type/Tipo

Exemple
Ejemplo

6023 A 6,0 FKM MS
0 - 2 bar
24V DC 15W
450000Y CE
W14UN

max. 55°C

Temp. fluïde/medio
-10 .. +90 °C

Dimension nominale
Anchura nominal

Fonctionnement
Funcionamiento

Type/Tipo

Exemple
Ejemplo

6023 A 6,0 FKM MS
0 - 2 bar
24V DC 15W
450000Y CE
W14UN

N° id. / N° de pedido

Tension (±10%) - puissance
Tensi3n (±10%) - potencia

Plage de pression / Gama de presi3n

Sous réserve de modification techniques.
Nos reservamos el derecho de llevar a cabo modificaciones técnicas

Contact addresses / Kontaktadressen

Germany / Deutschland / Allemagne

Bürkert Fluid Control System

Sales Centre

Chr.-Bürkert-Str. 13-17

D-74653 Ingelfingen

Tel. + 49 (0) 7940 - 10 91 111

Fax + 49 (0) 7940 - 10 91 448

E-mail: <mailto:info@de.buerkert.com>

International

Contact addresses can be found on the internet at:

Die Kontaktadressen finden Sie im Internet unter:

Les adresses se trouvent sur internet sous :

www.burkert.com Bürkert / Company / Locations

Montage / Assembly / Montage / Montaje

- ① Spulmontage / Coil assembly /
Montage de la bobine / Montaje de bobina

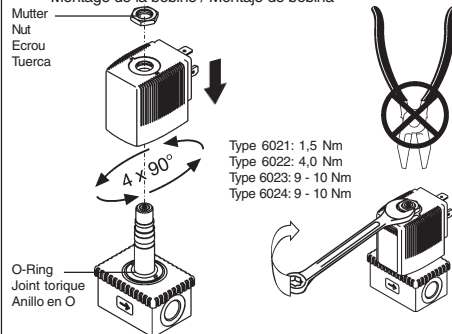

- ② Schutzleiterfunktion / Protective conductor function /
Fonctionnement du conducteur de protection / Función del
conductor de protector

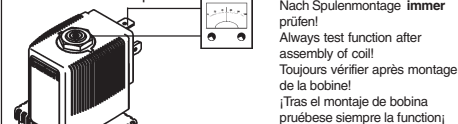

Widerstand résistance intensidad	Prüfspannung test voltage tension d'essai tensión de prueba	Prüfstrom test current courant d'essai corriente de prueba
--	--	---

Montage / Assembly / Montage / Montaje

- ③ Rohrleitungen reinigen
Cleaning the pipeworks
Nettoyer les conduites
Limpieza tuberías
-

- ④ Einbaulage beliebig / Any assembly position / Position de
montage quelconque / Sentido de montaje discrecional

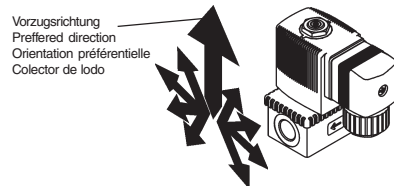

- ⑤ Filter / Filtering / Filtre / Filtro

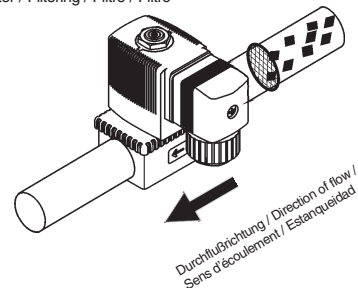

Montage / Assembly / Montage / Montaje

- ⑥ Einschrauben der Rohrleitungen / Screwing in the pipe connections / Vissage les conduites / Averías las tuberías

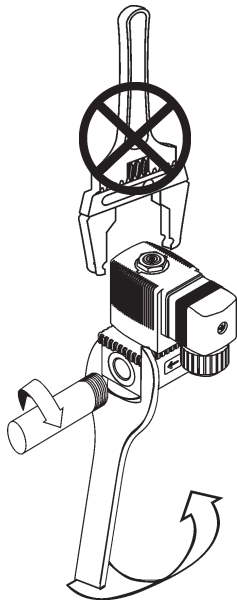

Montage / Assembly / Montage / Montaje

- ⑦ Gerätesteckdose / Instrument socket / Connecteur / Caja de enchufe para aparatos eléctricos



Schutzleiter **immer** anschließen!
Always connect the protective conductor!
 Raccordez dans **tous les cas** le conducteur de protection!
 Conectar **en todo caso** el conductor de puesta a tierra!

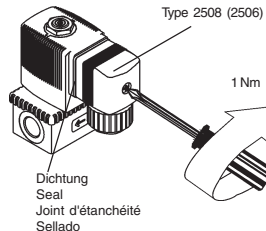

Montage / Assembly / Montage / Montaje

- ⑧ Elektrischer Anschluß / Electrical connection
 Raccordement électrique / Conexión eléctrica

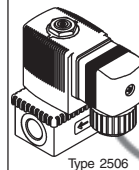

Type 2506

- **Type 6021:**
 Type 2506 + Type 1094-H
 Normschienenelektronik
 Standard rail electronics
 Électronique sur profil normalisé
 Electrónica de carriles estándar

max. 50 m

Type 1094 H

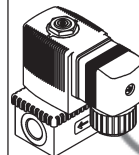
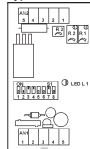

Type 2508

- **Type 6021, 6022, 6023, 6024:**
 Type 2508 + Type 1094-H
 Normschienenelektronik
 Standard rail electronics
 Électronique sur profil normalisé

max. 50 m

Type 1094 H

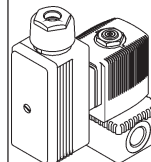
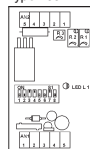

- **Type 6022, 6023, 6024:**
 Type 1094 M
 aufsteckbare Ansteuererelektronik
 Plug-in control electronics
 Électronique de commande enfichable
 Electrónica desmontable de mando

Troubleshooting / Dérangements / Averías



Spannung prüfen! / Check the voltage!
Vérifier la tension! / Comprobar tensión!



Druck prüfen! / Check the pressure!
Vérifier la pression! / Comprobar presión!



bar, psi, kPa



Rohrleitungen prüfen! / Check the piperun!
Vérifier les conduites! / Comprobar tuberías!



Spare parts/Pièces de rechange/Pieza de repuesto

- 1 (D) Spule
- (GB) Coil
- (F) Bobine
- (E) Bobina

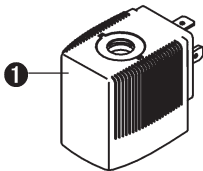

- 2 (D) Armatur
- (GB) Armature
- (F) Armature
- (E) Armadura

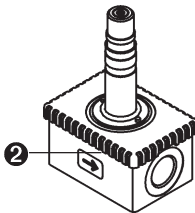

Type 6021/6022/6023/6024

Spare parts/Pièces de rechange/Pieza de repuesto

- (D) Bitte bestellen Sie Spule oder Armatur komplett unter Angabe der Identnummer des Gerätes lt. Typenschild, z. B. Spulensatz für Typ 6021 Identnummer XXX XXX X.
- (GB) Please order coils or armatures complete, quoting the ident. number of the device according to the rating plate; e. g., coil set for Type 6021 Id. No. XXX XXX X.
- (F) Pièces de rechange: veuillez commander la bobine ou l'armature complète en indiquant le numéro d'identification de l'appareil selon la plaque signalétique: par ex. jeu de bobine pour type 6021 N° Id. XXX XXX X.
- (E) Piazas de rerecambio: Pida bobina o accesorios completos indicando el número de identidad del aparato; placa indicadora del tipo; por ejemplo: juego de bobinas para tipo 6021 núm. de id. XXX XXXX.